

tedee

INSTALLATIEGIDS EN GEBRUIKERSHANDLEIDING

tedee keypad TKV1.0

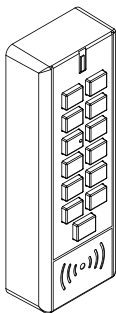

Lees de installatiegids en de gebruikershandleiding en leer hoe u het toestel op een veilige en correcte manier kunt gebruiken.

Inhoudsopgave

▪ Inhoudsopgave	Pagina 2
▪ Snelle start met tedee keypad.....	Pagina 3
▪ Veiligheidsinformatie.....	Pagina 4
▪ Veiligheidsvoorschriften / waarschuwingen.....	Pagina 4
▪ Batterijen veiligheidsrichtlijnen / waarschuwingen.....	Pagina 5
▪ Aanbevolen batterijen.....	Pagina 6
▪ Inhoud - wat zit er in de verpakking?	Pagina 7
▪ Wat zit er NIET in de verpakking (maar is wel nodig)?.....	Pagina 8
▪ Vereiste afstand / bereik.....	Pagina 9
▪ Activatiecode.....	Pagina 10
▪ Installatie - 4 eenvoudige stappen.....	Pagina 11
▪ Stap 1: download de tedee app, maak een nieuwe account aan en log in.....	Pagina 11
▪ Stap 2: start uw tedee keypad op met batterijen	Pagina 12
▪ Stap 3: gebruik de tedee app om uw tedee keypad te activeren.....	Pagina 17
▪ Stap 4: (optie A) installatie van het keypad met dubbelzijdig plakband.....	Pagina 18
▪ Stap 4: (optie B) installatie van het keypad met muurpluggen.....	Pagina 20
▪ Batterijen vervangen in tedee keypad	Pagina 24
▪ Technische informatie	Pagina 25
▪ Technische specificaties	Pagina 25
▪ Radiofrequentie, voeding, software.....	Pagina 26
▪ Fabriekinstellingen, licht- en geluidssignalen.....	Pagina 27
▪ Informatie over naleving en garantie	Pagina 29
▪ Juridische / milieu opmerkingen, garantie.....	Pagina 29
▪ Technische ondersteuning	Pagina 30
▪ Uw activatiecode.....	Pagina 31

Snelle start met tedee keypad

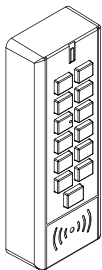

Tedee keypad is een toeboren voor tedee smart lock. Het maakt het mogelijk om de deur te openen door het invoeren van een 5-8 cijferige toegangscode.

Deze handleiding geeft u een overzicht van de basisfuncties van het tedee keypad en helpt u de installatie in vier eenvoudige stappen te doorlopen.

Tedee keypad setup - ga naar pagina 11

4 eenvoudige stappen

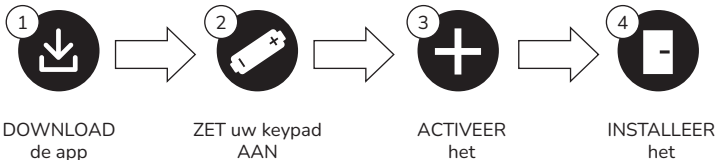

Veiligheidsinformatie

WAARSCHUWING: Lees alle veiligheidsrichtlijnen en waarschuwingen. Het niet opvolgen van de richtlijnen en waarschuwingen kan leiden tot elektrische schokken, brand en/of ernstig letsel.

Veiligheidsvoorschriften / waarschuwingen

Vermijden



- Modificeer of demonteer uw toestel niet.
- Geen enkel onderdeel van het apparaat mag door uzelf worden onderhouden.
- Dompel het apparaat niet onder in een vloeistof.
- Gebruik het apparaat niet in de buurt van een extreme warmtebron of open vuur.
- Steek geen geleidende voorwerpen in de openingen en gaten van het apparaat.
- Het apparaat mag niet door kinderen worden gebruikt zonder toezicht van een volwassene.

Noodzakelijk



- Als reparaties nodig zijn, neem dan contact op met de technische ondersteuning van tedee.
- Gebruik alleen laad-onderdelen die door tedee worden geleverd of aanbevolen.
- Lees de installatie gids om te leren hoe te beginnen werken met uw apparaat en hoe het te koppelen met uw tedee app en andere tedee apparaten. U kunt ook de link volgen: www.tedee.com/installatie-gids

Tedee keypad set met batterijvoeding bevat niet-oplaadbare batterijen en batterijen die niet door de gebruiker kunnen worden vervangen



Vermijden

- Laad geen niet-oplaadbare batterijen op.
- Batterijen niet uit elkaar halen, doorboren, modificeren, laten vallen, gooien of andere onnodige schokken toebrengen.
- Bewaar batterijen niet op hete plaatsen, zoals in de buurt van een oven, fornuis, direct zonlicht of een andere warmtebron.
- Plaats batterijen niet in een magnetron of in een andere hogedrukreservoir.
- Dompel batterijen niet onder in water en laat ze niet in contact komen met water.
- Maak geen kortsluiting in de batterijen.
- Draag geen losse batterijen in een zak of tas samen met andere metalen voorwerpen.
- Gebruik geen batterijen die lekken, verkleurd zijn, roest vertonen, vervormd zijn, een geur afgeven of anderszins afwijkend zijn.
- Raak lekkende batterijen niet aan.
- Gebruik geen oude en nieuwe batterijen door elkaar.
- Laad de batterijen niet langer op dan de aangegeven tijd.
- Stop batterijen niet in de mond en slik ze niet in. Als ze toch worden ingeslikt, neem dan onmiddellijk contact op met de plaatselijke medische hulp.

Aanbevolen batterijen

AAA

Om uw Keypad op te starten, moet u 3 AAA batterijen gebruiken. Gebruik alleen AAA batterijen van 1,5V (LR03).

Noodzakelijk

WAARSCHUWING!
Gevaar voor blijvende beschadiging van het toestel bij gebruik van batterijen met een hogere spanning dan 1,5V!



- Lees de instructies in dit brochure voor het vervangen van de batterij.
- Plaats nieuwe batterijen op de juiste manier en volg daarbij de symbolen voor het plaatsen van de positieve (+) en negatieve (-) uiteinden van elke batterij. Draai de polariteit van de batterijen niet om.
- Vervang de batterijen met de maat en het type zoals aangegeven in dit brochure. Verwijder alle batterijen tegelijkertijd uit het keypad.
- Bewaar batterijen op een koele, droge plaats bij normale kamertemperatuur.
- Verwijder batterijen uit apparaten die langere tijd niet gebruikt zullen worden.
- Sorteer, recycleer en gooi de batterijen weg volgens de plaatselijke voorschriften. Voor meer informatie neem contact op met de plaatselijke autoriteiten.
- Gebruik de bijgeleverde batterijen bij een temperatuur van -20 tot +54°C, en bewaar ze bij een temperatuur van -30 tot +45°C. Overschrijding van deze grenzen kan leiden tot beschadiging, functieverlies, lekkage of explosie van de batterij. De bovenstaande temperatuurbereiken kunnen variëren naargelang de fabrikant van de batterij.

* Bij het vervangen van de batterijen gebruik slechts één type batterijen (niet mixen).

Overige informatie

- Gooi de apparaten weg in overeenstemming met uw plaatselijke voorschriften. Indien mogelijk, recycleren.
- Gooi het apparaat niet weg bij het huishoudelijk afval en verbrand het niet.
- Dit apparaat is veilig te gebruiken onder de normale en redelijkerwijs te voorziene gedragscode voor misbruik. Als u enige tekenen van fouten of hardwarestoringen opmerkt, neem dan contact op met de technische ondersteuning van tedee voor hulp. In een dergelijk geval moet dit apparaat worden teruggestuurd naar tedee voor noodzakelijke reparaties onder de garanti voorwaarden. Wijzigingen of modificaties aan de hardware of software van het apparaat die niet zijn goedgekeurd, aanbevolen of verstrekt door tedee, kunnen uw garantie ongeldig maken.
- Noch Tedee Sp. z o.o., noch onze verkopers zijn verantwoordelijk voor het niet naleven van de bovenstaande waarschuwingen en veiligheidsrichtlijnen. Door dit apparaat te kopen, erkent de koper alle risico's die verbonden zijn aan het gebruik van tedee apparatuur. Indien u niet akkoord gaat met deze voorwaarden, retourneer het apparaat dan aan de fabrikant of distributeur voor gebruik.

Inhoud - wat zit er in de verpakking?

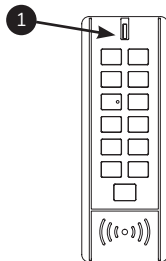

tedee keypad

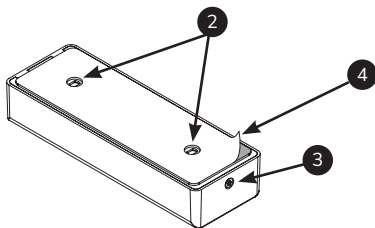

Installatietobehoren:

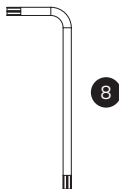
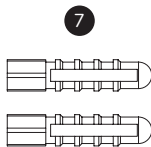
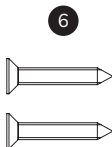
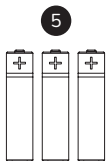

1. Keypad

2. Bevestigingsgaten

3. Montageschroef

4. Dubbelzijdige plakband

5. AAA batterijen (3x)

6. Montageschroeven (2x)

7. Muurpluggen (2x)

8. Aangepaste Torx sleutel

Wat zit er NIET in de verpakking (maar is wel nodig)?

Nodig om voor te bereiden



TIJD (15-30 MIN)

optioneel



Opmerking: Onderstaande punten zijn alleen nodig als u kiest voor installatie van een tedee keypad met muurpluggen.



BOORMACHINE



LINIAAL



POTLOOD



KRUISSCHROEVENDRAAIER

Vereiste afstand / bereik

Aanbevolen afstand tussen tedee keypad, tedee lock, tedee bridge, en uw lokale Wi-Fi netwerk.

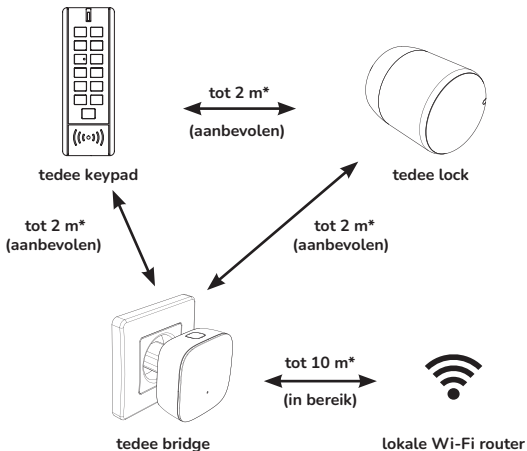

*Fysieke obstakels zoals muren, deuren en inboedel kunnen het radiosignaal verzwakken en sommige functies van de tedee-apparaten beïnvloeden.

Activatiecode

Lokatie van een unieke activatiecode (AC) van uw tedee keypad

De activatiecode (AC) van uw tedee keypad is afgedrukt op:

- de laatste bladzijde van deze installatiegids
- op het batterijruimte van het keypad achter de batterijen

Tijdens het toevoegen van uw apparaat aan de tedee app kunt u ofwel:

- de QR-code scannen
- de AC handmatig intypen (14 tekens)

Handige tip

Maak en bewaar een foto van uw activatiecode voordat u het tedee keypad op de deurpost/muur installeert.

LAATSTE PAGINA
VAN DEZE GIDS

1



← ACTIVATIECODE

ACHTERKANT VAN
TEDEE KEYPAD

2

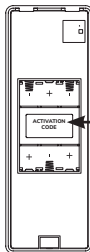

← ACTIVATIECODE

Installatie - 4 eenvoudige stappen

Stap 1: download de tedee app, maak een nieuwe account aan en log in

(sla deze stap over als u al een account hebt)

1 Download de tedee app.

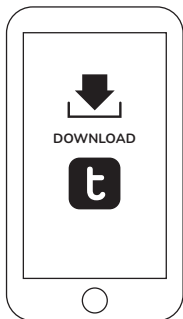

2 Maak een account aan en log in.

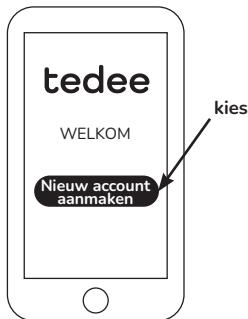

De registratiepagina wordt geopend



	Android	iOS
Versie	6.0 of hoger	11.2 of hoger
Verbinding	Internet en Bluetooth® 4.0 of hoger	Internet en Bluetooth® 4.0 of hoger

Stap 2: start uw tedee keypad op met batterijen

- 1 Verwijder de schroef waarmee de achterklep is bevestigd met een aangepaste Torx sleutel.

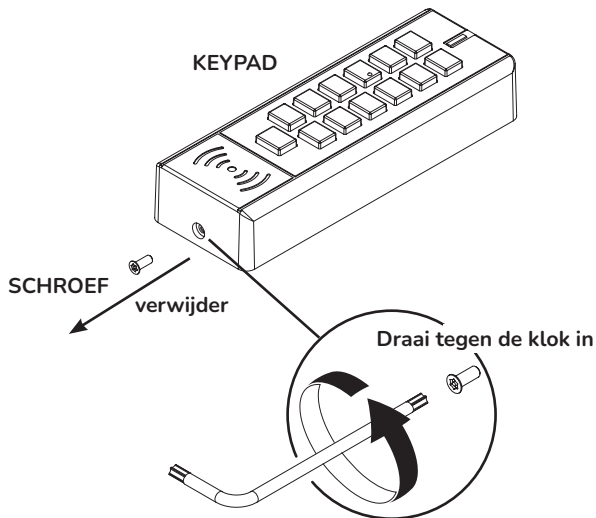

- 2 Verwijder het achterdeksel van het keypad.

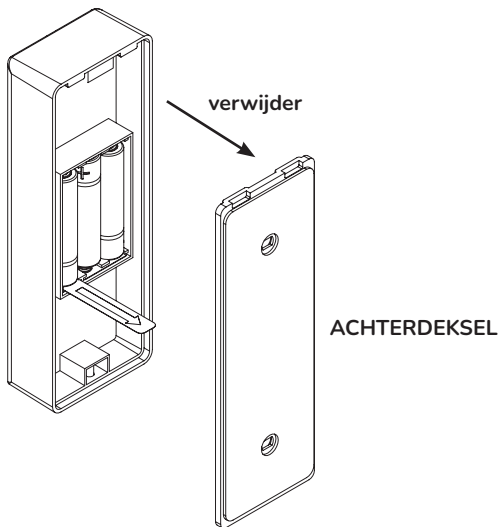

Opmerking: Om de behuizing te openen, moet het deksel worden opgetild.

- 3 Verwijder de isolatietape van de onderkant van de batterijen.

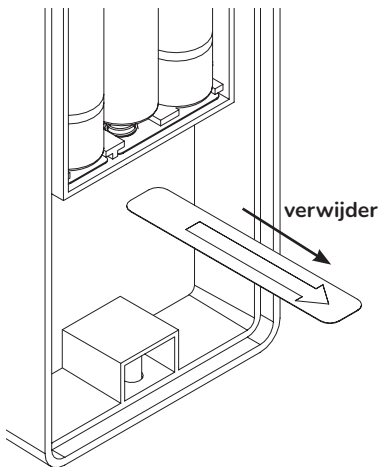
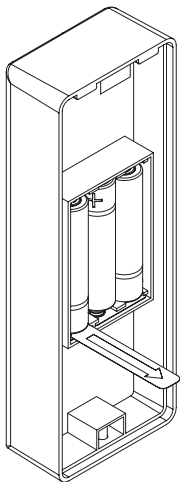

4 Controleer het lichtsignaal en de zoemer.

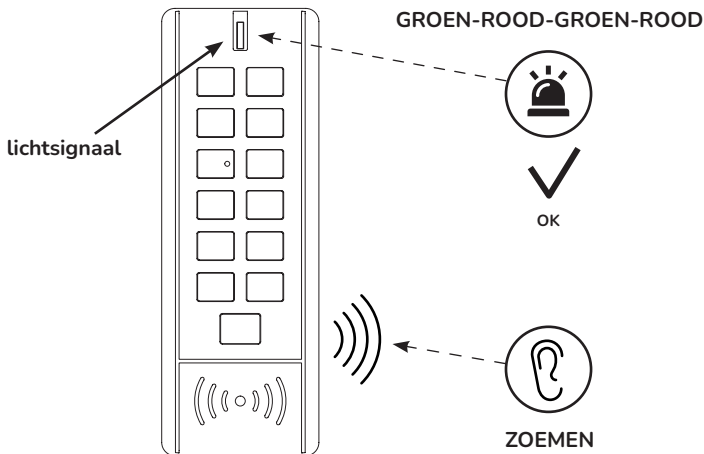

Opmerking: Wanneer alle 3 AAA-batterijen zijn geplaatst of de beschermfolie is verwijderd, ziet u het GROEN-ROOD-GROEN-ROOD knipperlichtsignaal en hoort u de zoemer. Uw tedee keypad is klaar om geactiveerd te worden in tedee app.

- 5 Sluit het keypad door het achterdeksel terug te plaatsen.

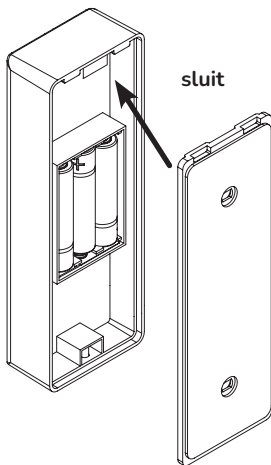

- 6 Zet de behuizing van het keypad vast met de schroef met een aangepaste Torx sleutel.

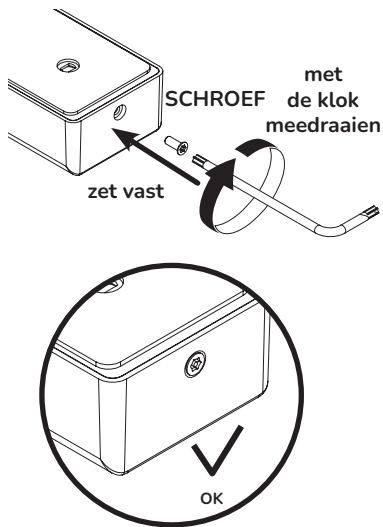

Stap 3: gebruik de tedee app om uw tedee keypad te activeren

- 1 Schakel internetverbinding, Bluetooth® en locatie in op uw smartphone.



- 3 Selecteer "Apparaat toevoegen" in het keypad gedeelte.

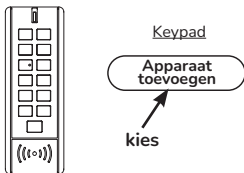

- 2 Log in op de app en selecteer de optie "Nieuw apparaat toevoegen" in het menu.

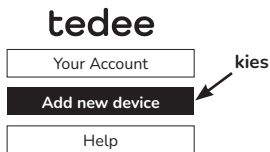

- 4 Geef de activatiecode van uw tedee keypad.

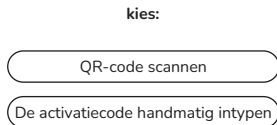

Opmerking: Na het scannen van de QR-code of het handmatig intypen van de AC, volg de instructies in de app.

Stap 4: (optie A) installatie van het keypad met dubbelzijdig plakband

- 1 Verwijder de beschermlaag van de plakband om de plakzijde klaar te maken.

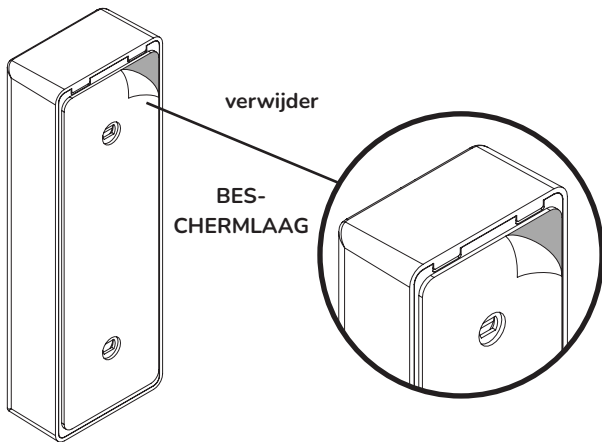

- 2 Installeer het tedee keypad door het op de gewenste plaats (deurpost, muur, enz.) op het oppervlak te plakken.

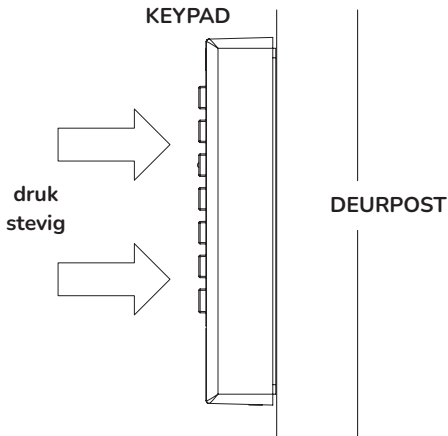

Opmerking: Zorg ervoor dat u het keypad stevig tegen het oppervlak drukt waarop u het installeert (deurpost, muur, enz.). Raak de knoppen niet aan terwijl u drukt.

Stap 4: (optie B) installatie van het keypad met muurpluggen

- 1 Druk de achterkant van het toetsenbord tegen de muur. Gebruik een potlood om de plaatsen voor de muurpluggen af te tekenen.

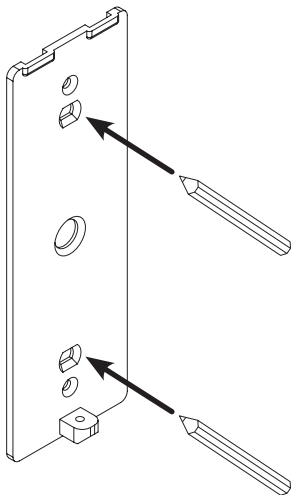

- 2 Boor twee gaten op de gemarkeerde plaatsen.

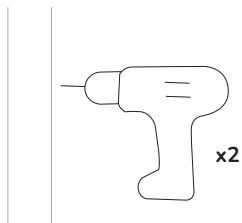

3 Steek de muurpluggen in de gaten.

4 Plaats de achterdeksel tegen de muur.

5 Bevestig de achterdeksel aan de muur met de montageschroeven uit de set met behulp van een kruisschroevendraaier.

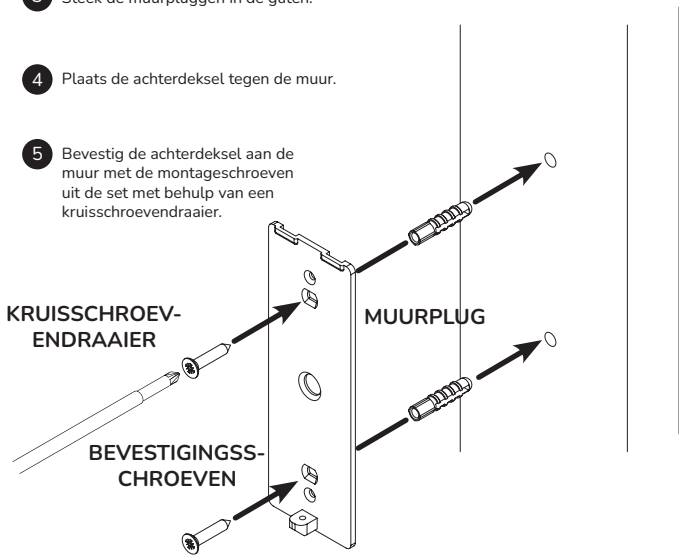

- 6 Hang het keypad aan het achterdeksel.

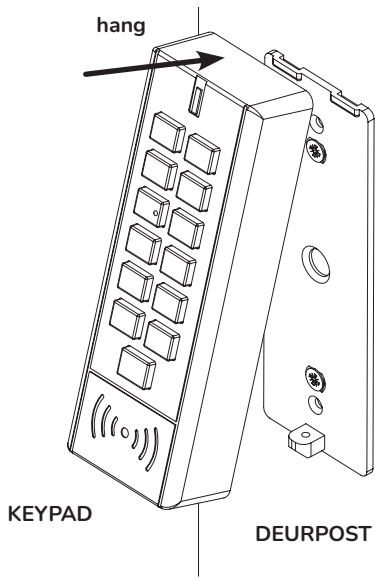

- 7 Bevestig de behuizing van het keypad met een schroef met behulp van een aangepaste TORX sleutel.

KEYPAD

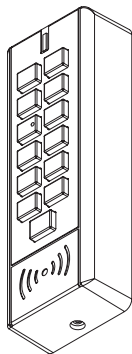

DEURPOST

SCHROEF



met
de klok
meedraaien



Opmerking: Draai de aangepaste TORX sleutel rechtsom tot hij stopt.

Batterijen vervangen in tedee keypad

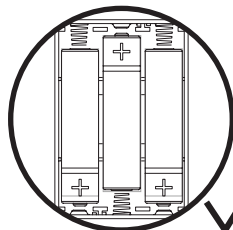
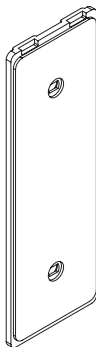
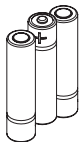
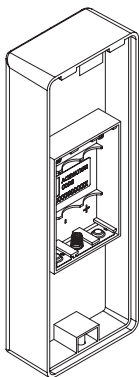

OK

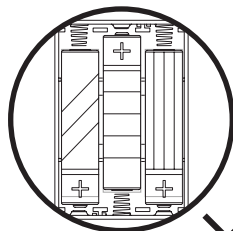

NIET GOED



Opmerking: Bij het vervangen van de batterijen gebruik in het keypad slechts één type batterijen (niet mixen).

Technische informatie

Technische specificaties



tedee keypad

Model	TKV1.0	Voeding	3 batterijen AAA
Gewicht	ca. 120g (apparaat) ca. 155g met batterijen	Bluetooth® communicatie	BLE 5.0 2.4GHz
Afmetingen	135 x 48 x 28 mm		
Werkings- temperatuur	van -30°C tot 60°C	Beveiliging	TLS 1.3
Luchtvochtig- heid	maximum 95%	Te koppelen met	tedee lock, tedee bridge
Land van herkomst	Polen, EU	Aanbevolen installatie	max. 2 meters van de tedee lock max. 2 meters van tedee bridge
Productienum- mer van de partij	Aanvullende informatie: Het productienummer van uw apparaat zijn de eerste acht tekens van het serienummer van het apparaat " Device Serial Number(S / N)" dat zichtbaar is op het etiket op de verpakking en het etiket op het apparaat zelf. Bijvoorbeeld, het productienummer van de partij van het apparaat met het "Device Serial Number (S / N)" 10101010-000001 is 10101010.		
Overzicht van kleurvarianten	De kleurvariant van het product wordt aangegeven met een letter aan het eind van de modelnaam, op het etiket en op het typeplaatje van het product. Bijvoorbeeld, een toestel met model TKV1.0 in kleurvariant A wordt gemarkeerd als "TKV1.0A".		

Radio frequentieband



Tedee keypad beschikt over een Bluetooth BLE 5.0 2,4GHz interface.

Interface:	Frequentiebereik:	Betreft het model:
Bluetooth® BLE 5.0 2,4GHz	van 2.4GHz tot 2.483GHz	TKV1.0

Voeding



Om tedee keypad te gebruiken, moet het te allen tijde worden gevoed door 3 batterijen. Tedee neemt geen verantwoordelijkheid voor batterijen anders dan geleverd of aanbevolen door tedee.

Software



De huidige softwareversie is zichtbaar in de tedee app: apparaat / instellingen / algemeen / softwareversie.

Tedee keypad software kan op twee manieren worden bijgewerkt: automatisch of handmatig.

Tedee keypad controleert automatisch op de nieuwste software-updates wanneer een Wi-Fi®-netwerk is verbonden met internet. In het geval van een netwerkstoring of communicatiefout, kunt u de software direct updaten met behulp van de tedee app (internet- en Bluetooth®-verbindingen zijn vereist).

U kunt de laatste beschikbare software-updates ook direct in de tedee app controleren: apparaat / instellingen / algemeen / softwareversie.

Meld problemen met de applicatie die zich tijdens het gebruik kunnen voordoen (zoals inlogfouten of app blijft hangen) aan Tedee technische ondersteuning per e-mail op support@tedee.com, op www.tedee.com/ support of per telefoon op (+48) 884 088 011 van maandag tot vrijdag tijdens kantooruren van 8:00 tot 16:00 (CET).

Fabrieksinstellingen

- Stap 1: verwijder de batterijen en plaats ze terug
- Stap 2: druk tegelijkertijd op "C" en  toetsen en houd ze ingedrukt tot de rode LED oplicht
- Stap 3: laat beide knoppen los om de fabrieksreset te activeren (3 keer knippen van de rode LED zal dit bevestigen)
- Stap 4: tedee keypad zal herstarten

Licht- en geluidssignalen

Betekenis (actie)	Licht (kleur)	Lichtsignaal (type)	Geluidssignaal	Aanvullende informatie
Initialisatie	Groen/ Rood	constante keypad verlichting en sequentieel ROOD-GROEN -ROOD-GROEN verlichting gedurende 5 seconden (LED)	succes melodie (3 stijgende korte tonen)	Treedt op wanneer alle batterijen correct in het toestel zijn geplaatst en de stroom is ingeschakeld.
Koppeling succesvol	Groen	1 korte flits	succes melodie (3 stijgende korte tonen)	Bevestigt de voltooiing van succesvolle koppeling met andere tedee apparaten.
Knop ingedrukt	-	constante keypad verlichting	1 korte piep	Treedt op wanneer een cijfer-toets (0-9) wordt ingedrukt of wanneer "C" of  toetsen worden ingedrukt na eerder ingevoerde cijfers (0-9).
PIN correct	Groen	constant licht gedurende 2 seconden (LED)	succes melodie (3 stijgende korte tonen)	Treedt op wanneer de PIN-code correct is ingevoerd.

PIN onjuist	Rood	constant lichtgedurende 2 seconden (LED)	mislukking melodie (2 lange tonen)	Treedt op wanneer de PIN-code verkeerd is ingevoerd.
Poging tot verbinding	Groen	pulserend licht (LED)	geen signaal	Signaleert een poging om verbinding te maken met het slot (alleen bij het invoeren van de PIN).
PIN gewist	-	keypad verlichting vervaagd	1 korte piep	Treedt op wanneer de "C" toets wordt ingedrukt (alleen als er eerder cijfers zijn ingevoerd)
Batterij bijna leeg	Rood	3 korte flitsen (LED) om de 5 seconden herhaald	geen signaal	Uw batterijen zijn aan vervanging toe.
Fout	Rood	3 korte flitsen (LED)	1 korte toon	Signaleert een time-out/mislukking in de verbinding of een koppelingsfout.
Toetsenbord geblokkeerd	Rood	3 korte flitsen (LED)	geen signaal	Treedt op wanneer een toets wordt ingedrukt terwijl het keypad geblokkeerd is door te veel PIN-fouten.
Fabrieksinstellingen bevestigd	Rood	3 korte flitsen (LED)	geen signaal	Treedt op wanneer de "C" en  toetsen worden losgelaten tijdens het terugzetten van de fabrieksinstellingen.
Hardwarefout	Rood	verschillende combinaties van korte en lange LED-lichtsignalen	geen signaal	Neem contact op met tedee support team.

Informatie over naleving en garantie

Juridische en milieu aandachtspunten



EU-conformiteitsverklaring

Tedee Sp. z o.o. verklaart hierbij dat het Tedee Keypad TKV1.0 radioapparaat aan de eisen voldoet gesteld in EU Richtlijn 2014/53/EU. De volledige tekst van de EU-conformiteitsverklaring is beschikbaar op het volgende internetadres: www.tedee.com/compliance

WEEE / RoHS

Om mogelijke negatieve gevolgen voor het milieu te voorkomen, raadt u de lokale wet- en regelgeving voor de juiste verwijdering van elektronische apparaten en batterijen in uw land. **Verwijdering van batterijen** - als uw tedee-apparaat batterijen bevat, mag u deze niet bij het normale huishoudelijke afval doen. Lever ze in bij een geschikt recyclingbedrijf of een inzamelpunt. Batterijen die in tedee-apparaten worden gebruikt, bevatten geen kwik, cadmium of lood boven de niveaus die in de richtlijn 2006/66/EG worden gespecificeerd. **Verwijdering van elektronica** - gooi uw tedee-apparaat niet weg met het gewone huishoudelijke afval. Geef het af bij een geschikt recyclingbedrijf of een inzamelpunt.

Bluetooth®

Het Bluetooth®-woordmerk en de Bluetooth®-logo's zijn eigendom van Bluetooth SIG, Inc. en elk gebruik van deze merken door Tedee Sp. z o.o. gebeurt onder licentie. Andere handelsmerken en handelsnamen zijn het eigendom van hun respectievelijke eigenaars.

Garantie



Tedee beperkte hardware garantie - Tedee Sp. z o.o. garandeert dat tedee apparaten vrij zijn van hardware defecten in materiaal en vakmanschap voor de periode van niet minder dan 2 jaar vanaf de datum van de eerste detailhandel aankoop. Tedee Sp. z o.o. neemt geen verantwoordelijkheid voor verkeerd gebruik van apparaten (inclusief andere oplaadmethodes dan beschreven in dit brochure), vooral als veranderingen of modificaties aan de apparaathardware of -software die niet zijn goedgekeurd, aanbevolen of geleverd door tedee, zijn ondernomen door de gebruiker. Volledige informatie over de garantie is beschikbaar op de volgende link: www.tedee.com/warranty



Voor technische ondersteuning kunt u contact opnemen met ons support team



support@tedee.com



www.tedee.com/support



(+48) 884 088 011
ma-vr
8u - 16u (CET)

tedee

Tedee Sp. z o.o. | Bohdanowicza 21/57, 02-127 Warszawa, POLEN
www.tedee.com | support@tedee.com

Uw activatiecode (AC)

Let op: de activatiecode is hoofdlettergevoelig. Let bij het intypen op hoofdletters / kleine letters.